

CUNETTE ALLA FRANCESE IN C.A.V.

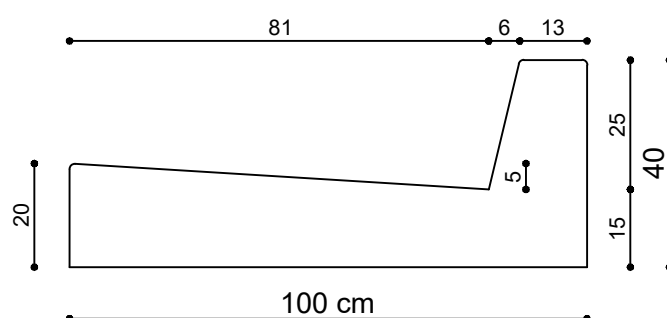
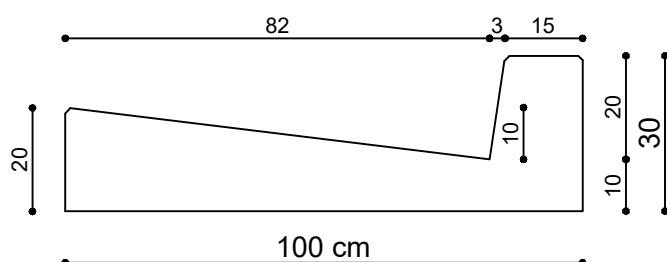
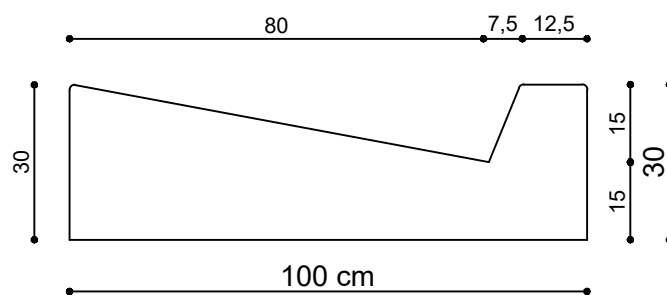
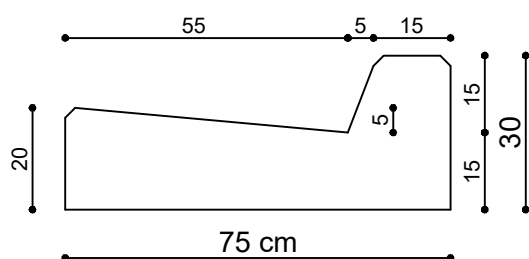
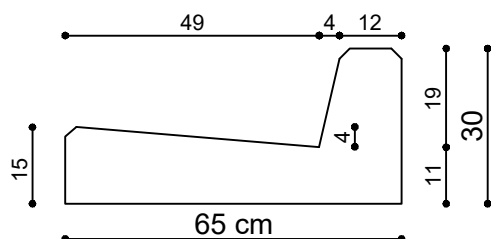
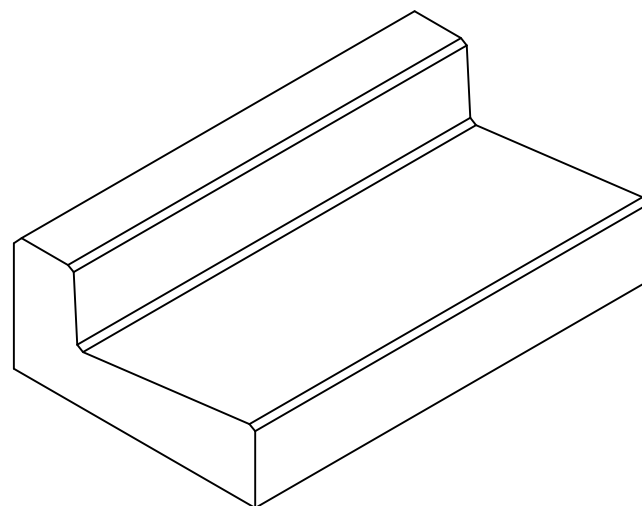
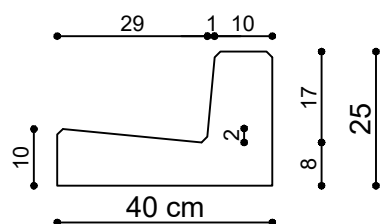

TIPOLOGIA	Lunghezza cm	Peso Kg
Cunetta alla "francese" in calcestruzzo dimensioni cm. 40x25x100 ad "L" con l'estradosso inclinato per seguire la pendenza trasversale della strada.	100	130
Cunetta alla "francese" in calcestruzzo dimensioni cm. 65x30x120 ad "L" con l'estradosso inclinato per seguire la pendenza trasversale della strada.	120/200	300/500
Cunetta alla "francese" in c.a.v. dimensioni cm. 75x30x120 ad "L" con l'estradosso inclinato per seguire la pendenza trasversale della strada.	120	390
Cunetta alla "francese" in c.a.v. dimensioni cm. 100x30x120 ad "L" con l'estradosso inclinato per seguire la pendenza trasversale della strada.	120	500
Cunetta alla "francese" in c.a.v. dimensioni cm. 100x40x120 ad "L" con l'estradosso inclinato per seguire la pendenza trasversale della strada.	120	600
Cunetta alla "francese" in c.a.v. dimensioni cm. 100x30x120 con l'estradosso inclinato per seguire la pendenza trasversale della strada.	120	650

Su richiesta è possibile realizzare la cunetta con inserimento chiusino caditoia